

DER LUFTFILTER

Am Luftfiltergehäuse werden zwölf weitere Zyklone und der Wirbelöl-Luftfilter eingesetzt. Ein weiterer Kolben wird zusammgebaut.

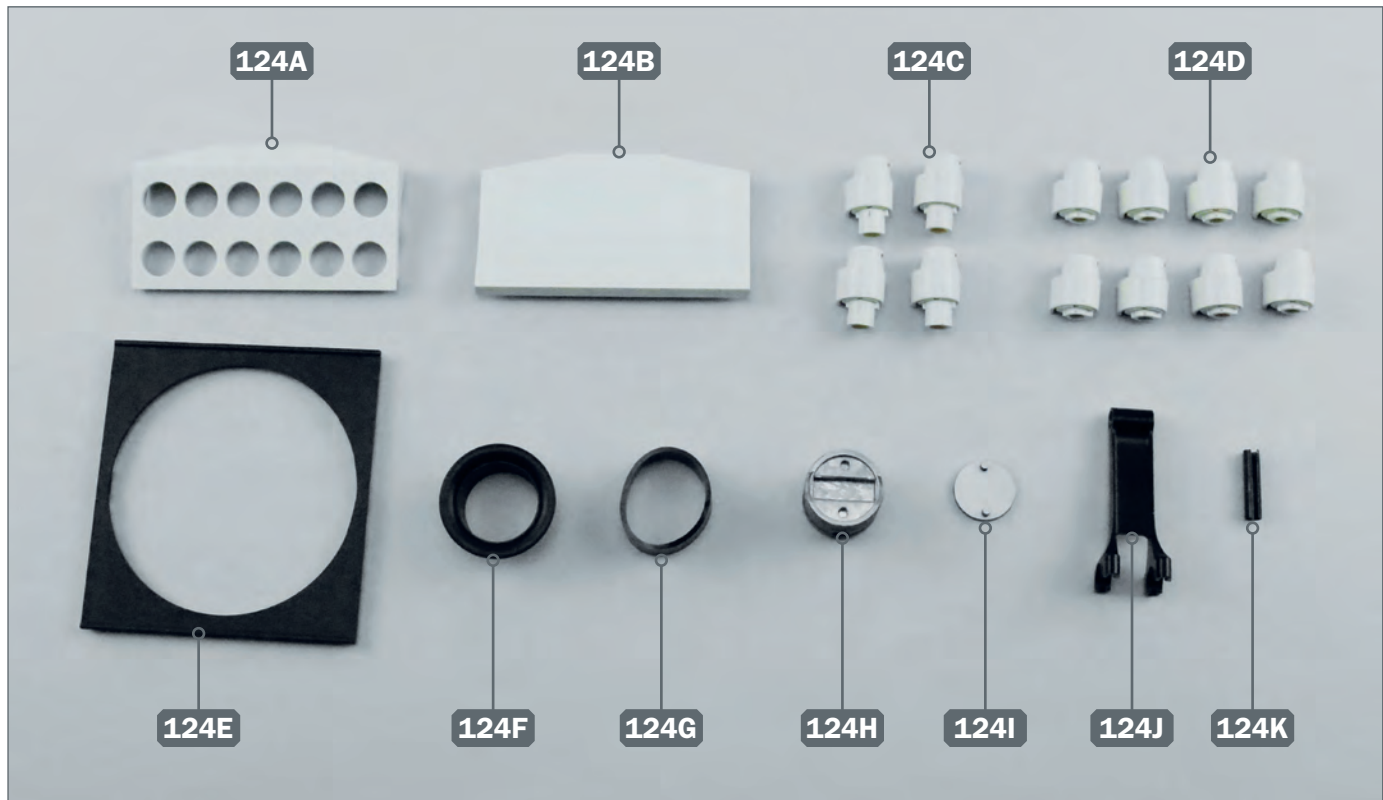

Ihre Bauteile im Überblick

Teilenummer	Name	Material
124A	Halterung der Zyklone	ABS
124B	Abdeckung	ABS
124C	vier seitliche Zyklone	ABS
124D	acht mittlere Zyklone	ABS
124E	Deckel Luftfiltergehäuse	ABS
124F	Luftfilterhalterung	ABS
124G	Dichtung	Gummi
124H	Kolben	Zink
124I	Kolbendach	ABS
124J	Pleuelstange	Zink
124K	Kolbenbolzen	Stahl

SCHRITT 1 ▶ Zusammenbau des Luftfilters

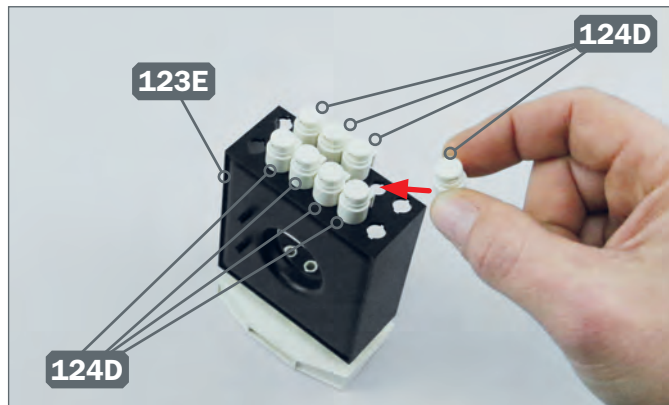

- 1 ▶** Setzen Sie die acht mittleren Zyclone 124D in die mittleren Öffnungen des Luftfiltergehäuses 123E, wie angedeutet. Zusätzlich können Sie vor dem Einsetzen etwas Sekundenkleber auf die Stifte der Zyclone auftragen.

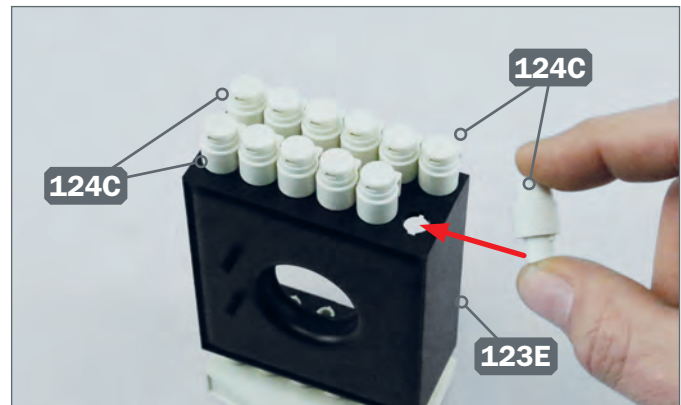

- 2 ▶** Setzen Sie auf die gleiche Weise die vier seitlichen Zyclone 124C in die übrigen Öffnungen des Luftfiltergehäuses 123E ein.



- 3 ▶** Legen Sie die Halterung 124A auf die Oberseite der Zyclone, wie gezeigt.



- 4 ▶** Platzieren Sie die Abdeckung 124B auf der Halterung 124A, wie abgebildet.



- 5 ▶** Setzen Sie die Dichtung 124G in die Öffnung der Luftfilterhalterung 124F, wie angedeutet.



- 6 ▶** Die Dichtung ist korrekt in der Luftfilterhalterung 124F platziert.

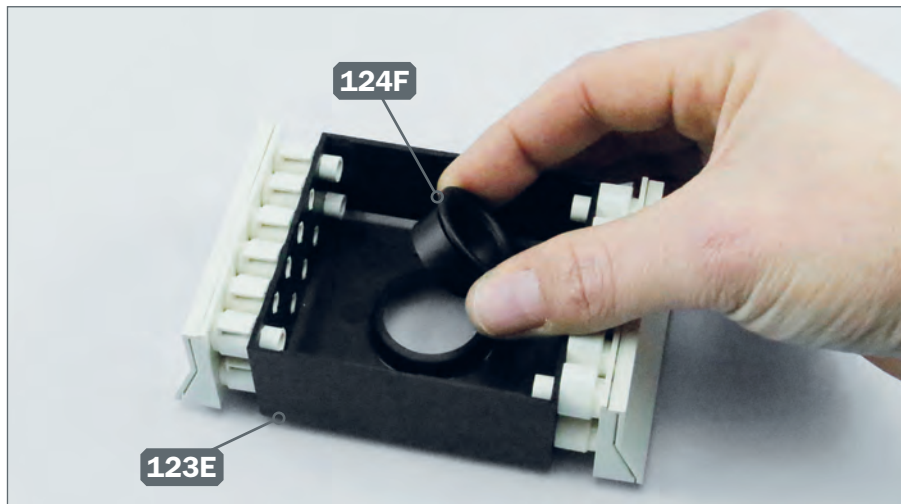

- 7** ▶ Anschließend wird die Luftfilterhalterung 124F in die Aussparung des Gehäuses 123E platziert, wie gezeigt.

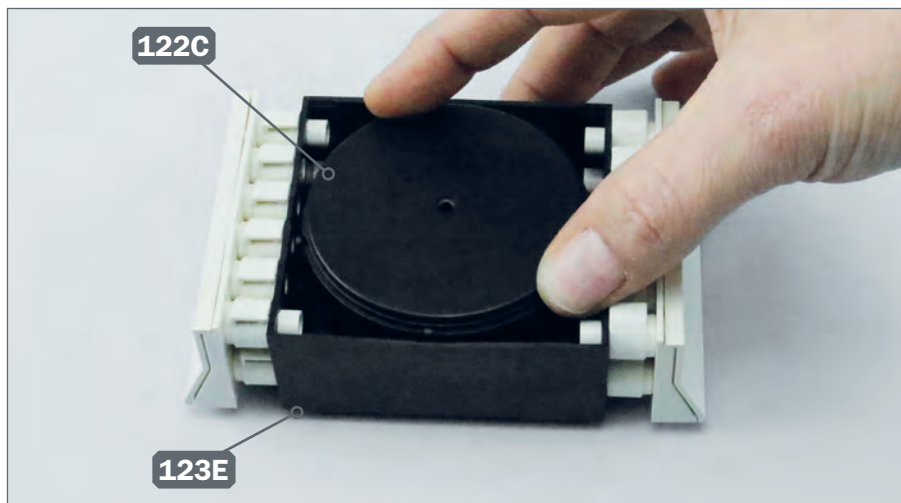

- 8** ▶ Nehmen Sie den mit der 122. Bauanleitung gefertigten Wirbelöl-Luftfilter zur Hand. Setzen Sie ihn mit seiner Abdeckung 122C nach oben gerichtet in die Mitte des Gehäuses 123E ein.

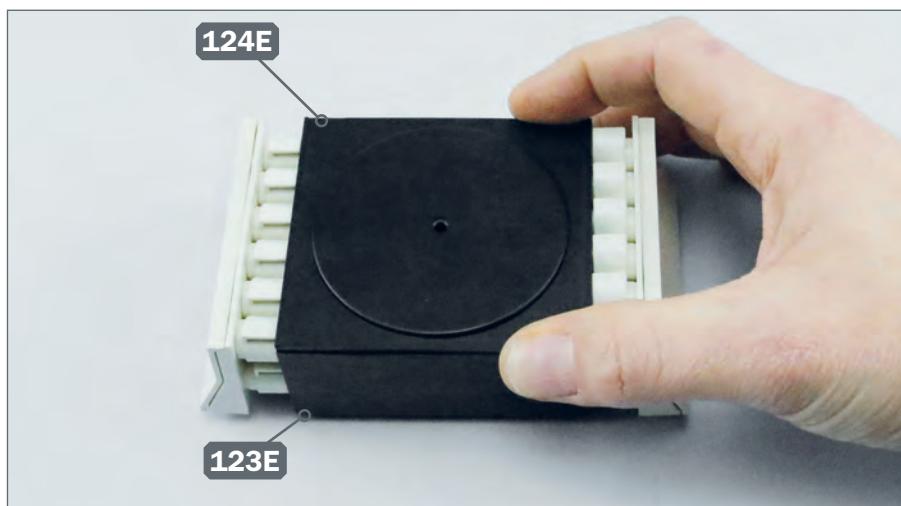

- 9** ▶ Platzieren Sie den Deckel des Luftfiltergehäuses 124E auf dem Gehäuse 123E, wie abgebildet.

SCHRITT 2 ▶ Zusammenbau eines weiteren Kolbens

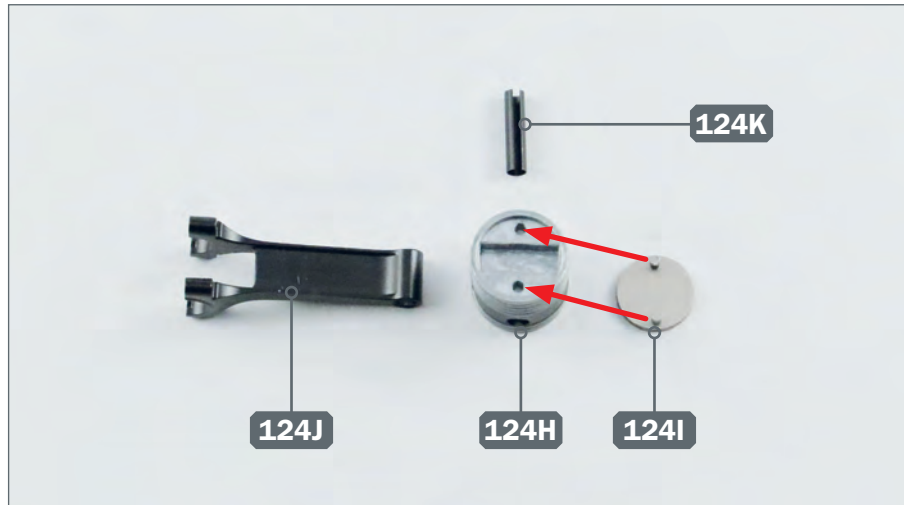

1 ▶ Legen Sie den den Bolzen 124K und die Pleuelstange 124J bereit. Setzen Sie das Kolbendach 124I auf den Kolben 124H, wie angedeutet.

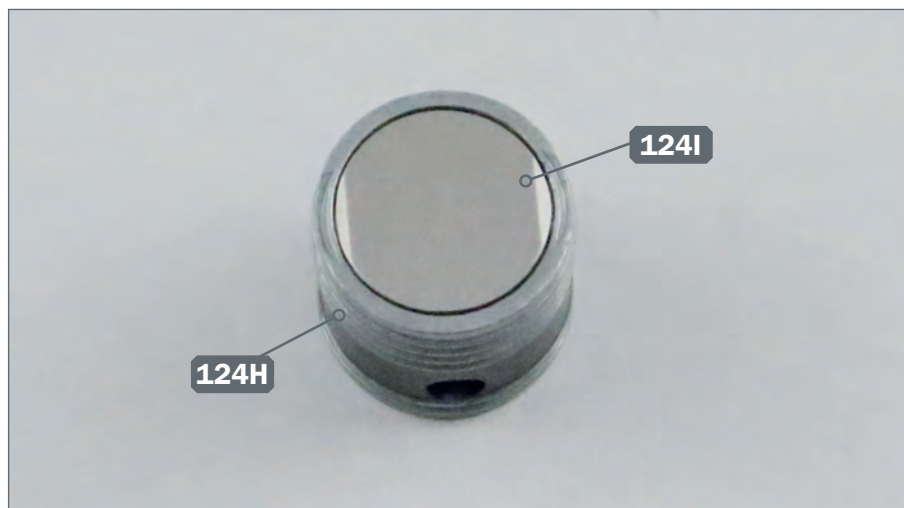

2 ▶ Das Kolbendach 124I ist korrekt auf der Oberseite des Kolbens 124H platziert.

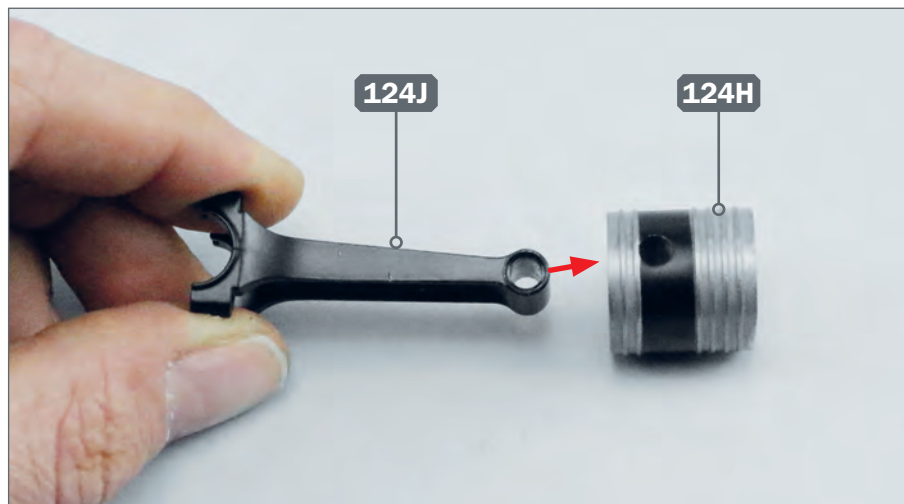

3 ▶ Nehmen Sie die Pleuelstange 124J und führen Sie ihr ringförmiges Ende zum Kolben 124H. Setzen Sie die Pleuelstange so in den Kolben, dass ihr ringförmiges Ende mit den Löchern des Kolbens fluchtet.



- 4** ▶ Setzen Sie den Kolben 124H in die Schablone 121F und stecken Sie den Bolzen 124K in das Loch des Kolbens, wie angedeutet.



- 5** ▶ Drücken Sie den Bolzen 124K mithilfe des Hammers 121A ganz in den Kolben 124H. Entfernen Sie anschließend die Schablone 121F und bewahren Sie sie sorgfältig auf.

DAS BAUERGBNIS

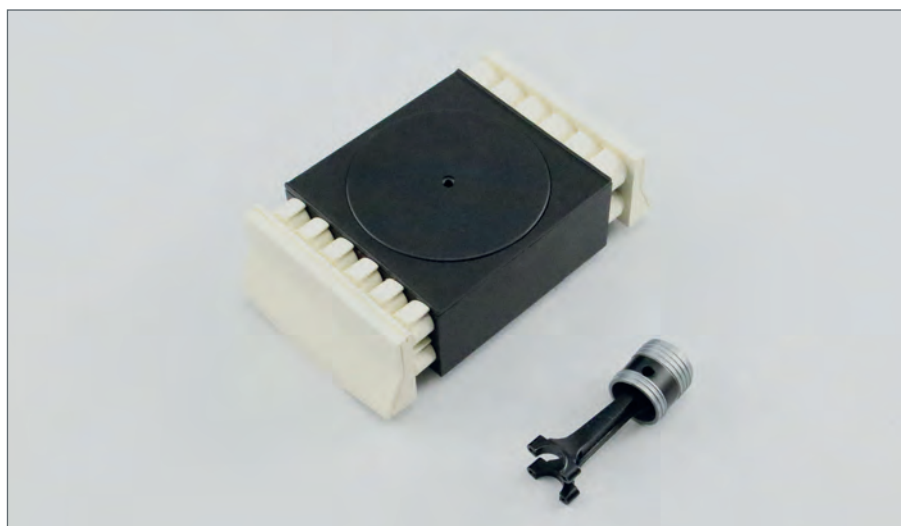

- ▶ Der Luftfilter ist fertiggestellt. Ein weiterer Kolben wurde zusammengebaut.