

ERSTES WANNENSEITENTEIL

Am Wannenseitenteil wird eine Abschleppöse befestigt. Drei Achsschenkel werden montiert. Die Rückwand der Panzerwanne wird angebracht.

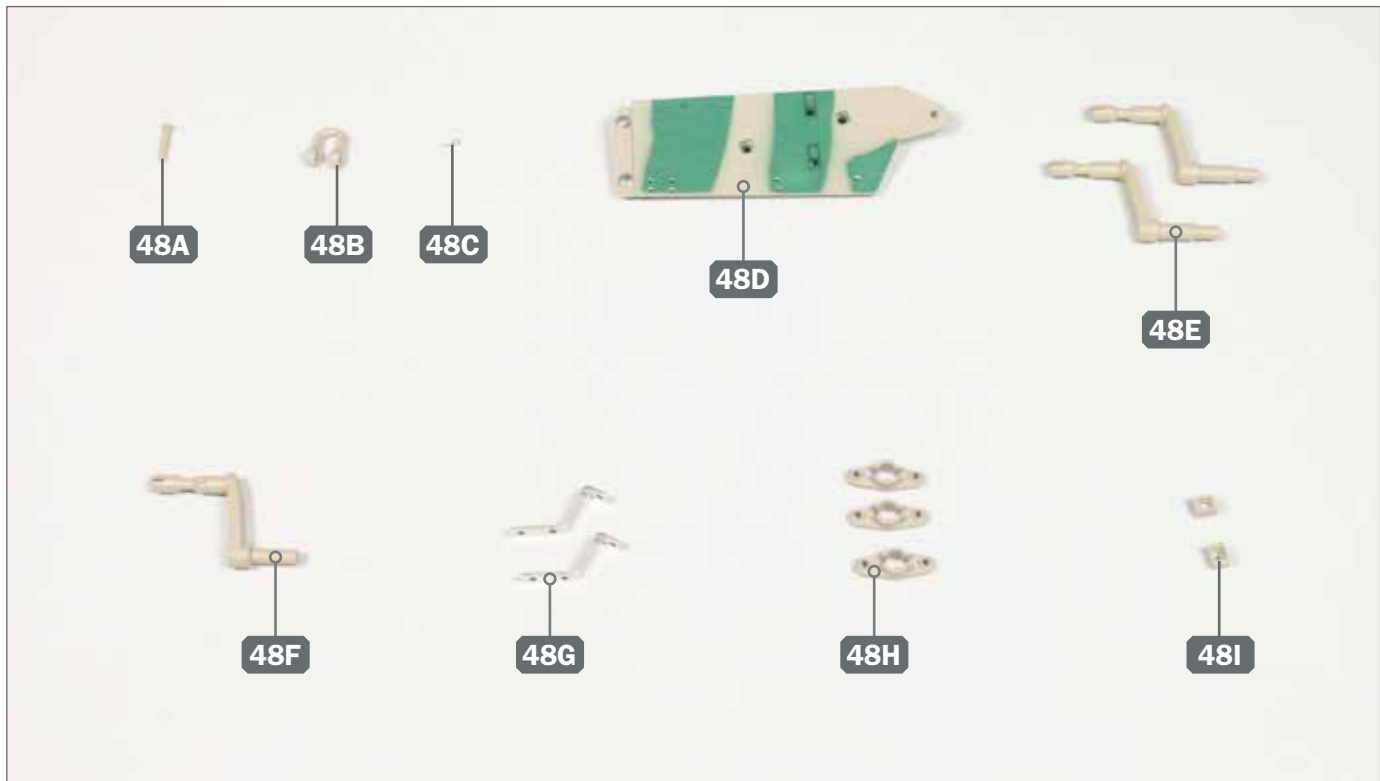

Ihre Bauteile im Überblick

Teilenummer	Name	Material
48A	Bolzen	ABS
48B	Abschleppöse	ABS
48C	Federstecker	Metall
48D	hinterstes linkes Wannenseitenteil	Zink
48E	zwei Achsschenkel (Typ 1)	Zink
48F	Achsschenkel (Typ 2)	Zink
48G	zwei Laschen	Metall
48H	drei Halterungen	Zink
48I	zwei Aufnahmen	Metall

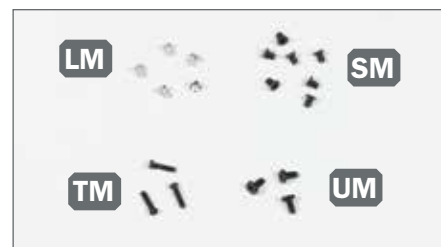

Schrauben

Typ	Anzahl	Abmessungen
LM	4+1	2,3 × 3 mm
SM	6+1	2,5 × 4 mm
TM	2+1	2,0 × 8 mm
UM	2+1	2,3 × 5 mm

SCHRITT 1 ▶ Montage der hinteren oberen Abschleppöse

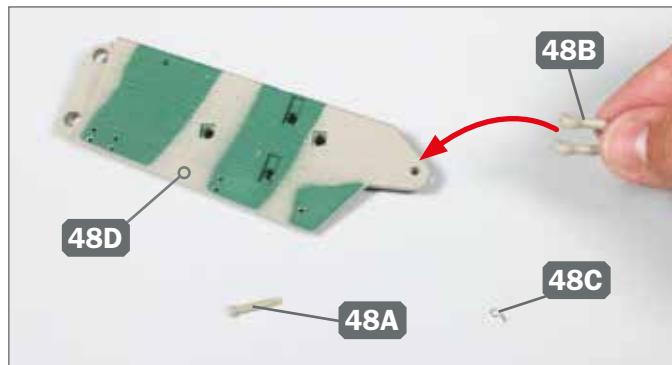

1 ▶ Legen Sie das hinterste linke Wannenseitenteil 48D, den Bolzen 48A und den Federstecker 48C bereit. Führen Sie die Abschleppöse 48B zum Seitenteil.

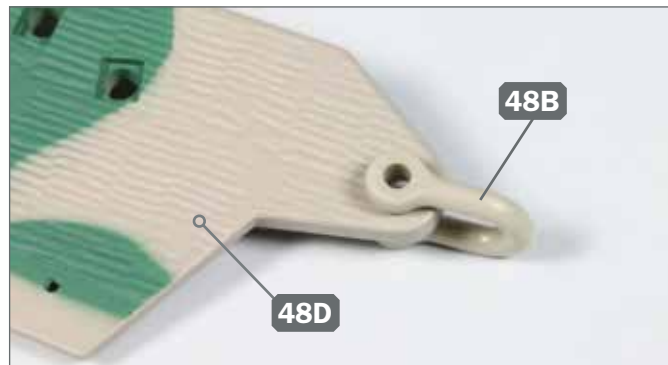

2 ▶ Setzen Sie die Abschleppöse 48B am Seitenteil 48D auf, wie es das Foto zeigt.

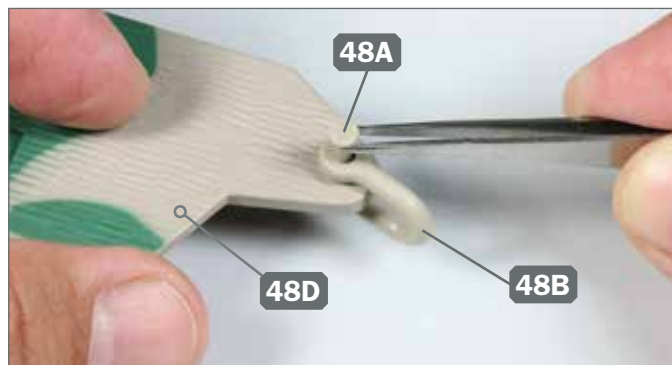

3 ▶ Schieben Sie den Bolzen 48A durch die Bohrungen der Abschleppöse 48B und des Seitenteils 48D.

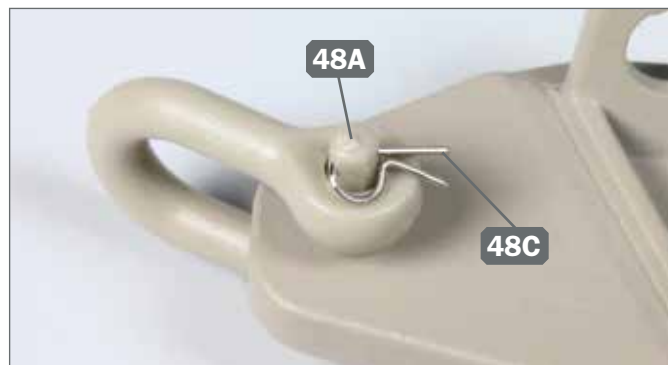

4 ▶ Sichern Sie den Bolzen 48A, indem Sie das gerade Ende des Federsteckers 48C durch die Bohrung des Bolzens führen, wie abgebildet.

SCHRITT 2 ▶ Einbau der Rückwand

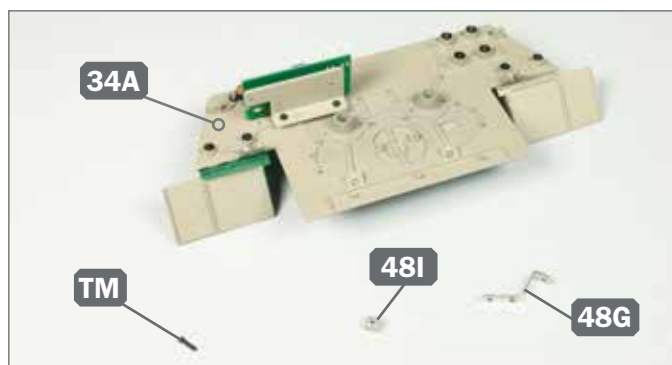

1 ▶ Legen Sie die Rückwand 34A, eine Lasche 48G, eine Aufnahme 48I und eine Schraube TM auf Ihrer Arbeitsplatte bereit.

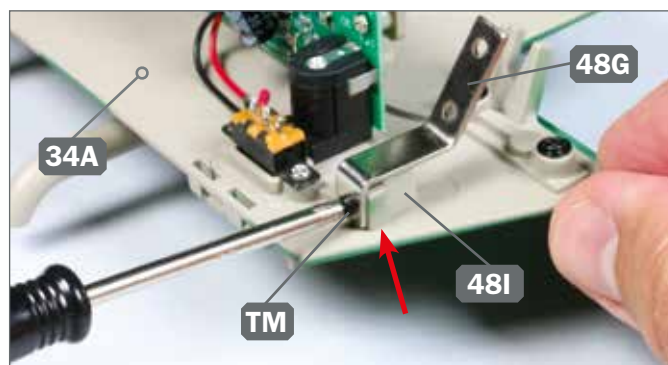

2 ▶ Platzieren Sie die Lasche 48G auf der Schraubenaufnahme (Pfeil) oben rechts an der Vorderseite der Rückwand 34A und die Aufnahme 48I darunter. Fixieren Sie die drei Teile mit der Schraube TM aneinander.

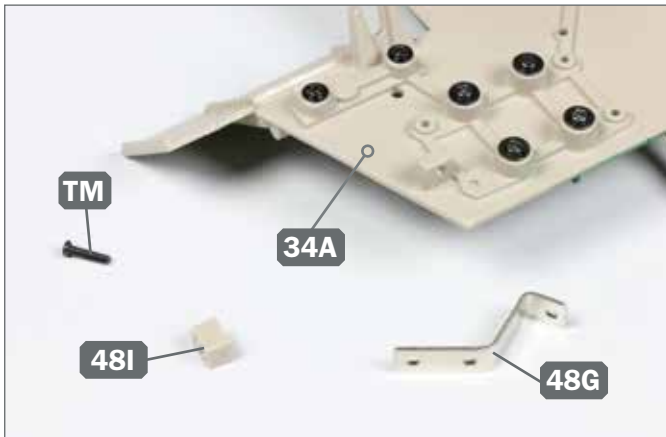

- 3** ▶ Die zweite Lasche 48G, die zweite Aufnahme 48I sowie eine weitere Schraube TM legen Sie neben das linke Ende der Rückwand 34A.

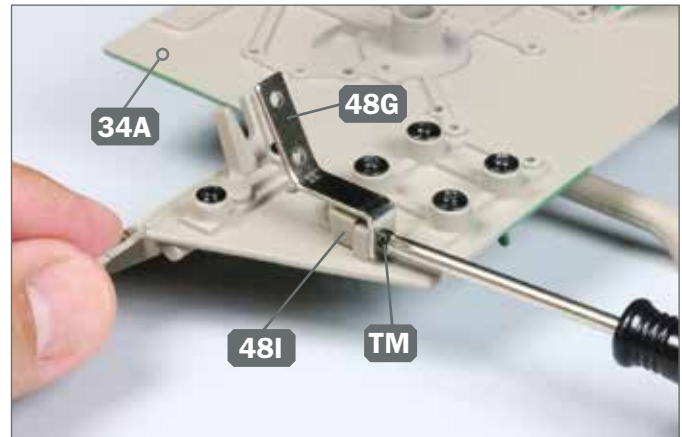

- 4** ▶ Setzen Sie die Lasche 48G auf die Schraubenaufnahme oben links an der Vorderseite der Rückwand 34A und halten Sie die Aufnahme 48I darunter. Fixieren Sie die drei Teile mit der Schraube TM aneinander.

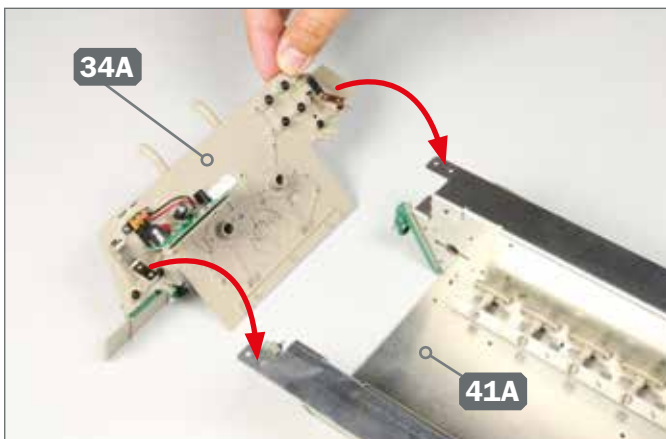

- 5** ▶ Stellen Sie die Unterwanne 41A auf Ihre Arbeitsplatte. Nehmen Sie die Rückwand 34A und führen Sie die beiden gerade montierten Laschen zu den Bohrungen der Seitenteile, wie es die Pfeile andeuten.

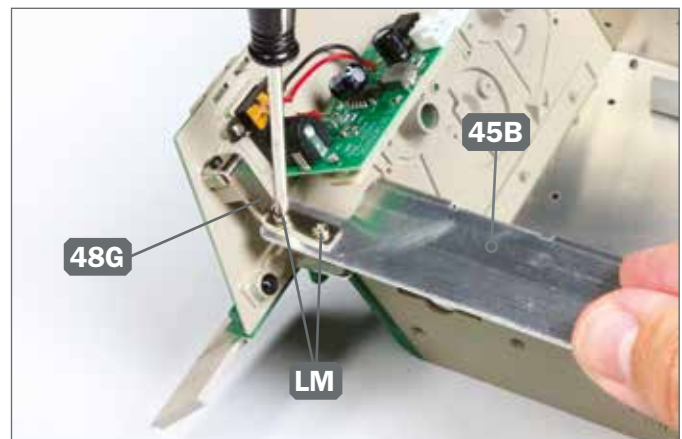

- 6** ▶ Befestigen Sie die rechte Lasche 48G mit zwei Schrauben LM am rechten oberen Seitenteil 45B.

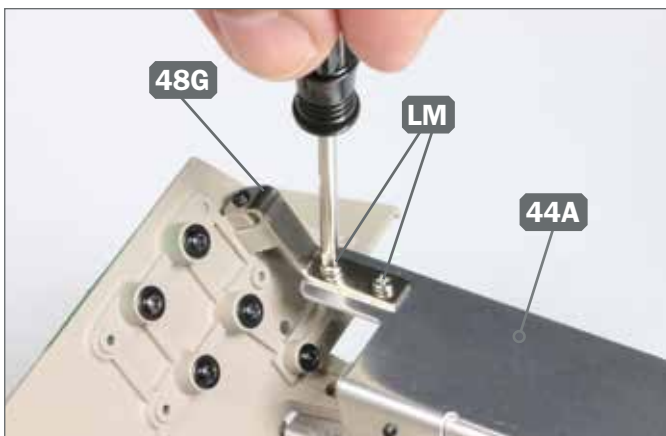

- 7** ▶ Die Lasche 48G am linken Ende der Rückwand wird mit zwei Schrauben LM am linken oberen Seitenteil 44A fixiert, wie abgebildet.

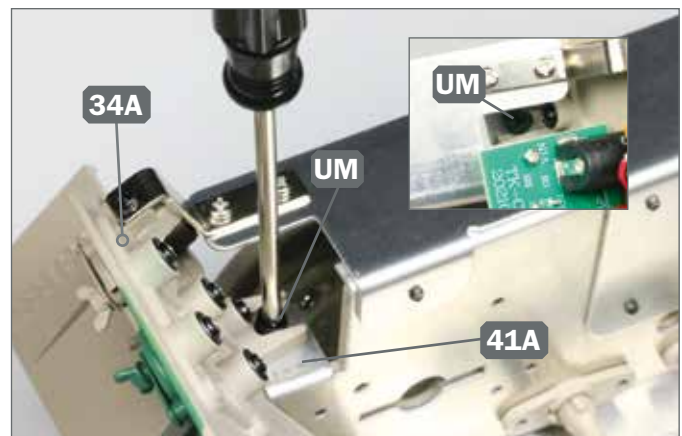

- 8** ▶ Auf der linken und auf der rechten Seite (Detailbild) wird die Rückwand 34A mit je einer Schraube UM an der Unterwanne 41A befestigt.

SCHRITT 3 ▶ Anbringen von drei weiteren Achsschenkeln

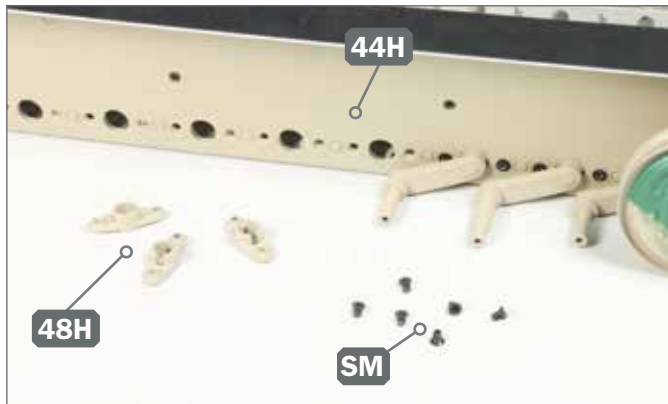

- 1** ▶ Legen Sie die drei Halterungen 48H und sechs Schrauben SM vor das linke Seitenteil 44H, wie abgebildet.

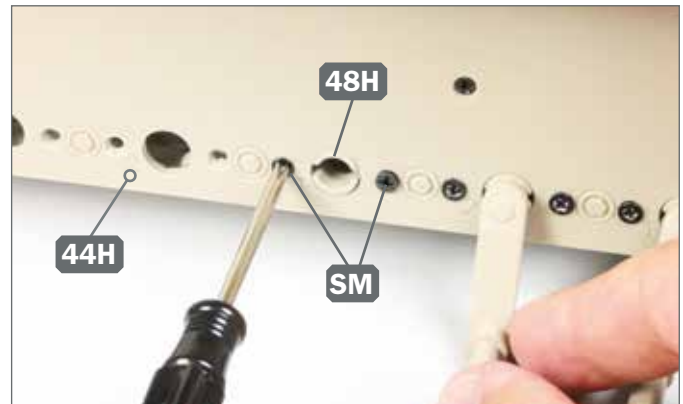

- 2** ▶ Setzen Sie die erste Halterung 48H so von innen in die Panzerwanne ein, dass sich ihr Schaft in der nächsthinteren freien Bohrung des Seitenteils 44H befindet. Fixieren Sie die Halterung mit zwei Schrauben SM.

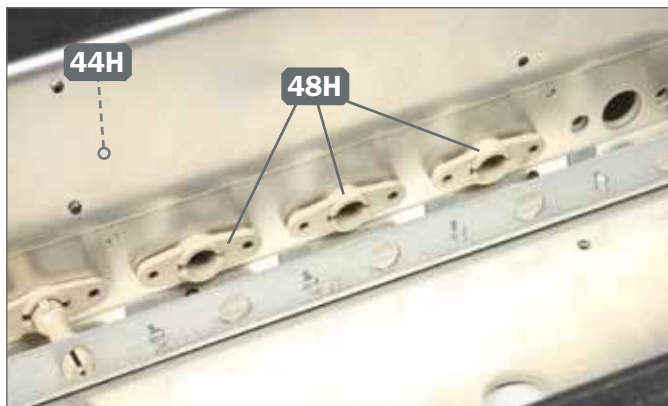

- 3** ▶ Fügen Sie die beiden verbliebenen Halterungen 48H in die benachbarten Bohrungen im Seitenteil 44H ein. Im Bild sehen Sie diese beiden sowie auch die zuvor mit dem Schritt 3-2 montierte Halterung 48H.

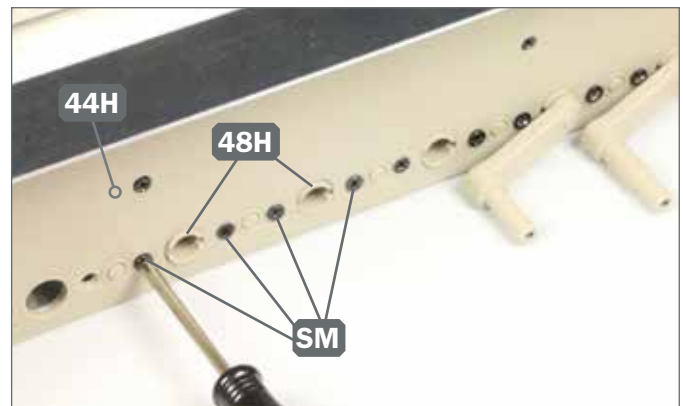

- 4** ▶ Fixieren Sie die beiden soeben eingesetzten Halterungen 48H mit je zwei Schrauben SM am Seitenteil 44H.

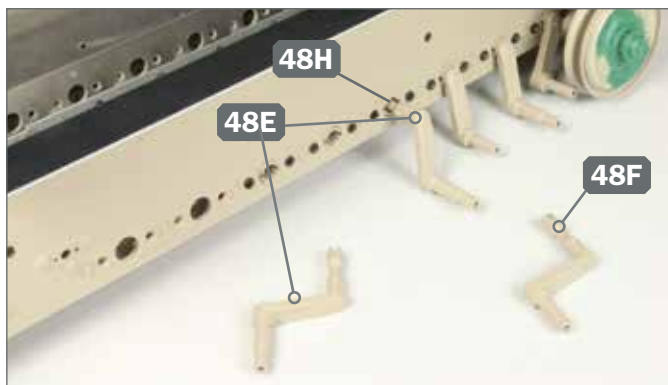

- 5** ▶ Legen Sie die beiden Achsschenkel 48E (mit eingravierter 1) und den Achsschenkel 48F (mit eingravierter 2) bereit. Der Schaft vom ersten Achsschenkel 48E gehört in die hinterste Halterung 48H, wie abgebildet.

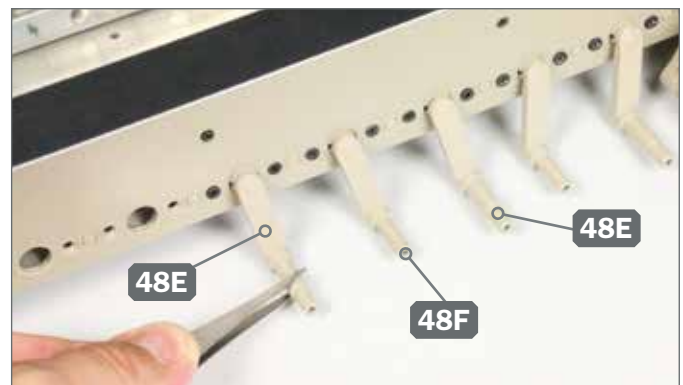

- 6** ▶ Fügen Sie die Schäfte der drei Achsschenkel 48E bzw. 48F bis zum Anschlag in die entsprechenden Halterungen ein, wie abgebildet.



- 7** ▶ Sind die Schäfte der Achsschenkel 48E und 48F bis zum Anschlag hindurchgeschoben, sitzen ihre Enden in den Bohrungen der linken Drehstabstütze 44B.

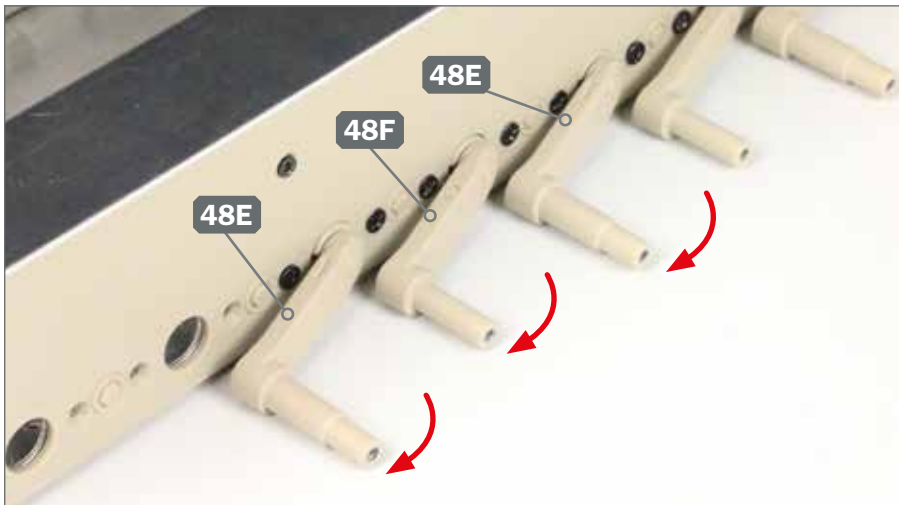

- 8** ▶ Drehen Sie die drei Achsschenkel 48E bzw. 48F nach vorne, wie es die Pfeile andeuten.

DAS BAUERGESBNIS



- ▶ Drei weitere Achsschenkel wurden auf der linken Seite der Panzerwanne montiert. Am hintersten linken Wannenseitenteil wurde eine Abschleppöse angebracht.