

DIE SPEISEPUMPE

Eine Frischdampfleitung wird zusammengesetzt und an der Rauchkammer montiert. Die Speisepumpe wird komplettiert und angebracht. Weitere Abstandhalter werden an der Rauchkammer befestigt.



Ihre Bauteile im Überblick

Teilenummer	Name	Material
11A	Unterteil der Speisepumpe	ABS
11B	Abdeckung	ABS
11C	Austritt der Dampfleitung	ABS
11D	Frischdampfleitung	ABS
11E	Leitung	ABS
11F	rechter vorderer Abstandhalter	Stahl
11G	rechter mittlerer Abstandhalter	Stahl
11H	rechter hinterer Abstandhalter	Stahl
11I	Druckleitung	ABS
11J	Einsatz der Wasserabführung	ABS
11K	Wasserabführung	ABS
11L	Leitung	ABS
11M	Leitung	ABS



Schrauben

Typ	Anzahl	Abmessungen
EM	4 + 1	1,5 x 3 mm
FP	2 + 1	1,2 x 4 mm

SCHRITT 1: Anbringen von Frischdampfleitung und Speisepumpe

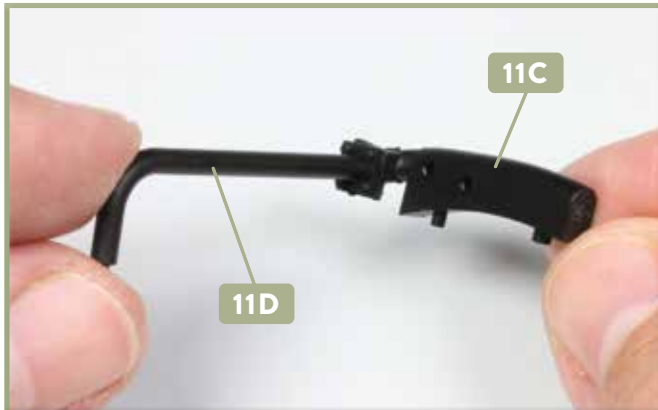

1 Versehen Sie den Zapfen der Frischdampfleitung 11D mit etwas Sekundenkleber und fügen Sie ihn in das Sackloch am Austritt der Dampfleitung 11C ein, wie abgebildet.

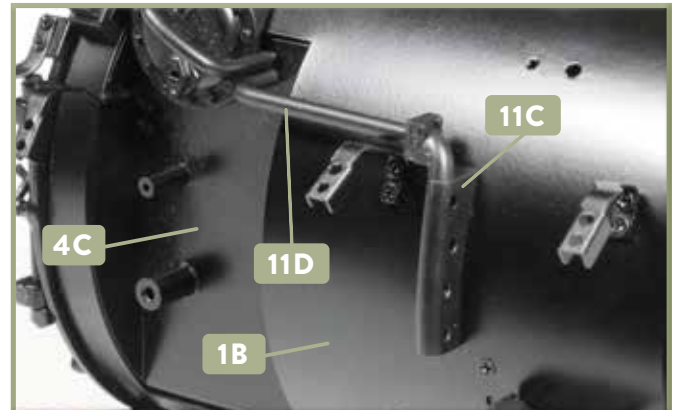

2 Geben Sie etwas Sekundenkleber auf die Zapfen der Teile 11C und 11D. Fixieren Sie die Teile auf der linken Seite der Rauchkammer 1B bzw. der linken Rauchkammer-Nische 4C.

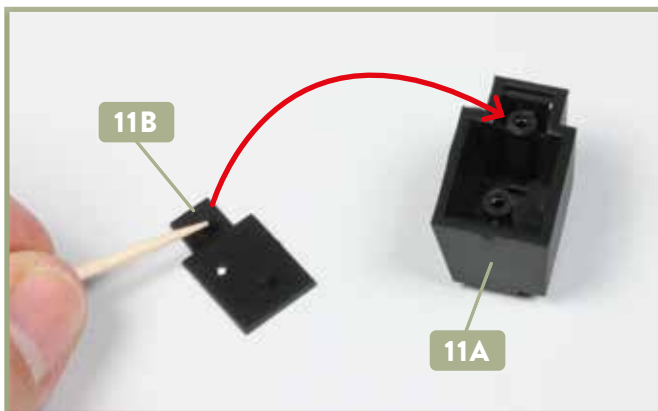

3 Legen Sie das Unterteil der Speisepumpe 11A und die Abdeckung 11B bereit. Versehen Sie die beiden Zapfen der Abdeckung mit etwas Sekundenkleber und platzieren Sie sie auf der Rückseite des Unterteils, wie es der Pfeil andeutet.

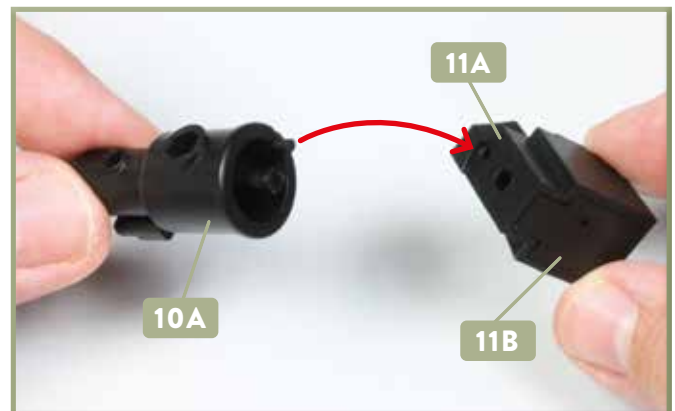

4 Die Abdeckung 11B ist am Unterteil der Speisepumpe 11A festgeklebt. Fügen Sie das Unterteil mit dem Niederdruckzylinder 10A zusammen. Es handelt sich um eine Steckverbindung.



5 Die Speisepumpe ist fertiggestellt: Ihr Unterteil 11A ist mit dem Niederdruckzylinder 10A verbunden.

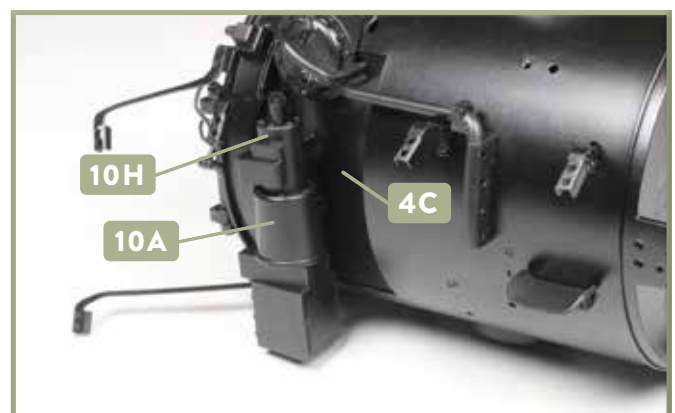

6 Fixieren Sie die Speisepumpe an der linken Rauchkammer-Nische 4C, indem Sie die Zapfen an der Rückseite der Teile 10A und 10H in die Aufnahmen der Nische hineindrücken.

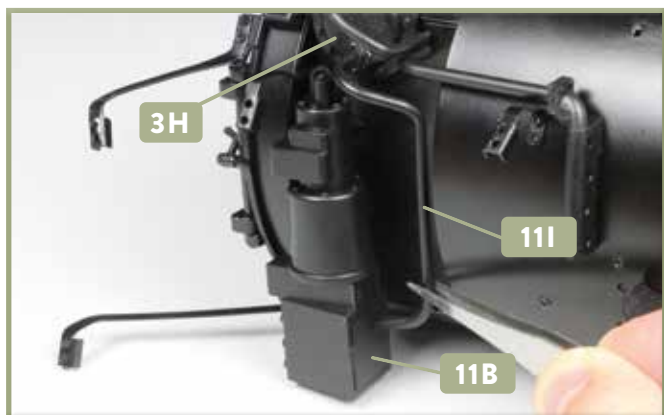

7 Nehmen Sie die Druckleitung 11I, versehen Sie deren zwei Zapfen mit etwas Sekundenkleber und fixieren Sie diese in den Bohrungen der Abdeckung 11B bzw. des Deckels 3H.

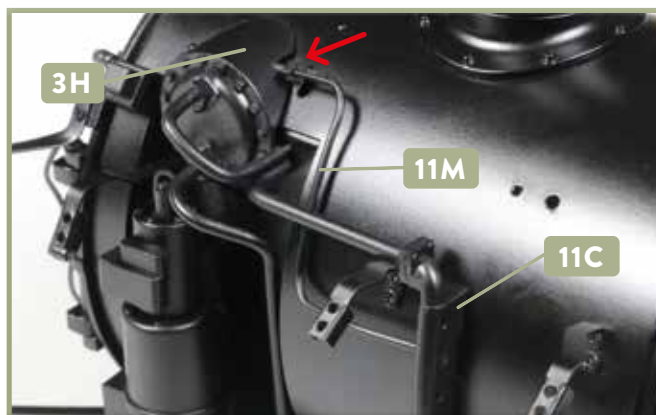

8 Versehen Sie die Zapfen am Ende der Leitung 11M mit etwas Sekundenkleber. Fixieren Sie die Leitung in der seitlichen Öffnung des Deckels 3H und der zweitobersten Bohrung des Austritts 11C. Achten Sie auf die Ausrichtung der Leitung (Pfeil).

SCHRITT 2: Montage von Abstandhaltern und Turbogenerator

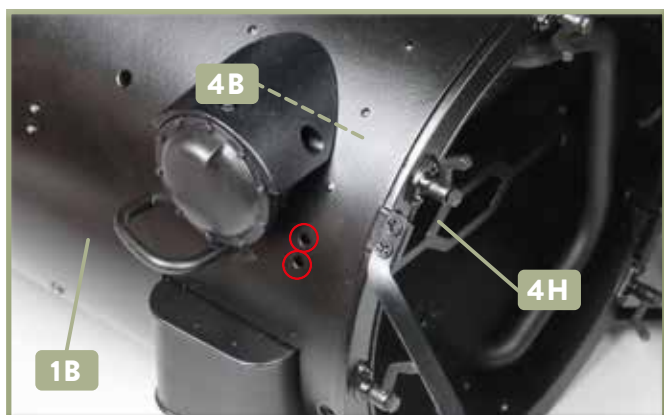

1 Wechsel auf die rechte Seite der Rauchkammer 1B. Öffnen Sie die Rauchkammertür. Drücken Sie leicht am Verschlussbalken 4H, bis die beiden Bohrungen der rechten Rauchkammernische 4B und die beiden (eingekreisten) Bohrungen der Rauchkammer fluchten.

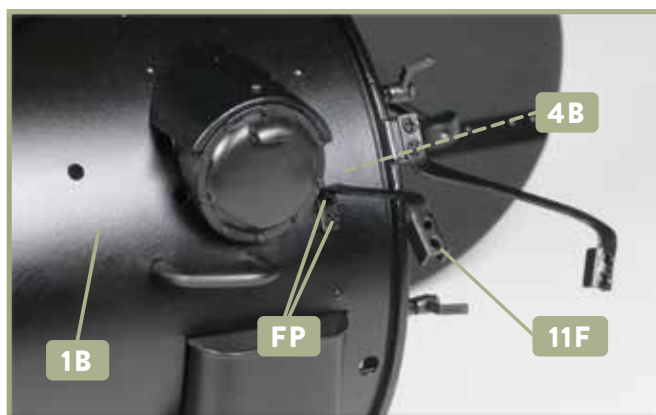

2 Nehmen Sie den rechten vorderen Abstandhalter 11F und befestigen Sie ihn mit zwei Schrauben FP an der Rauchkammer 1B bzw. der dahinter befindlichen Rauchkammernische 4B.

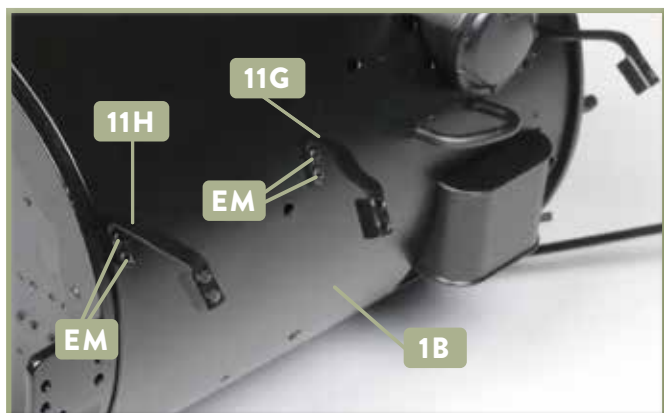

3 Weiter hinten auf der rechten Seite der Rauchkammer 1B werden der mittlere Abstandhalter 11G und der hintere Abstandhalter 11H angebracht – jeweils mit zwei Schrauben EM.

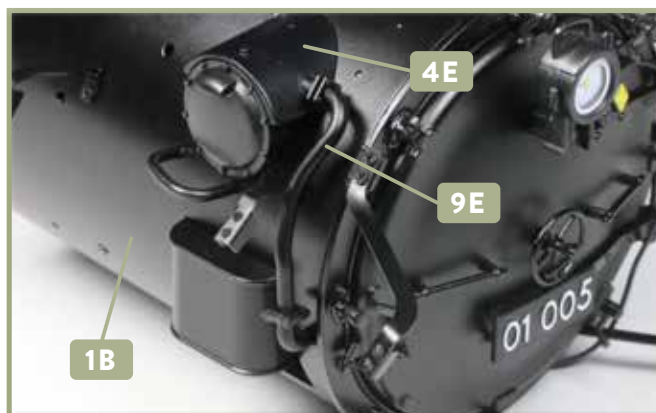

4 Nehmen Sie die Speiseleitung 9E und kleben Sie deren Endstücke in der Bohrung der Rauchkammer 1B bzw. des Deckels 4E fest, wie abgebildet.

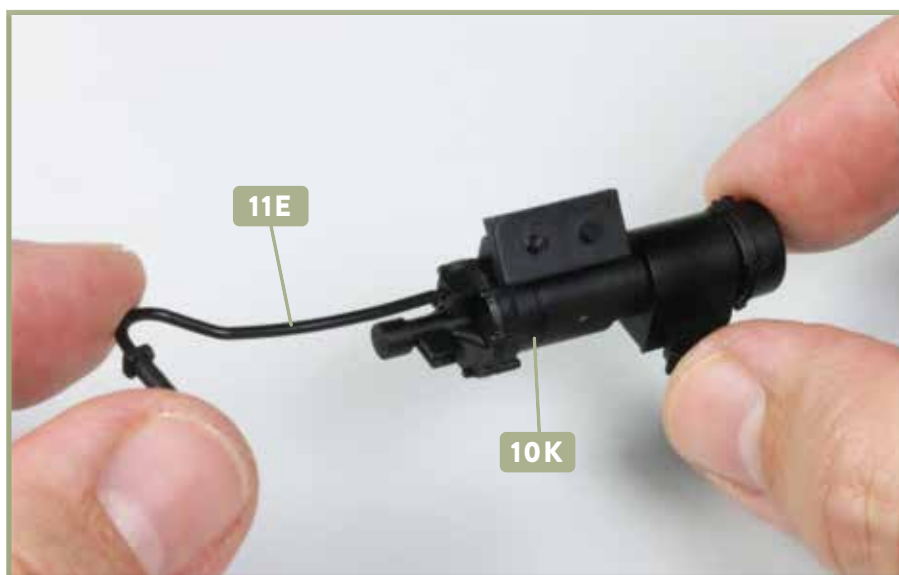

5 Nehmen Sie den bereits zusammengebauten Turbogenerator **10K** aus der 10. Bauanleitung hervor. Geben Sie etwas Sekundenkleber auf den Zapfen der Leitung **11E** und kleben Sie diesen im Sackloch von **10K** fest. Achten Sie dabei auf die Ausrichtung der beiden Teile zueinander.



6 Die Turbogenerator-Baugruppe wird hinten auf der linken Seite der Rauchkammer **1B** angebracht: Versehen Sie den Zapfen der Leitung **11E** und die beiden Zapfen des Turbogenerators **10K** mit etwas Klebstoff und fügen Sie sie in die Bohrungen der Rauchkammer ein, wie abgebildet.



7 Nehmen Sie die Leitung **11L** zur Hand und versehen Sie deren Enden mit etwas Klebstoff. Fixieren Sie das obere Ende der Leitung im Sackloch vom Vorderteil des Druckgenerators **10O**. Das untere Ende wird in die oberste Bohrung des Austritts **11C** eingefügt, wie es das Foto zeigt.

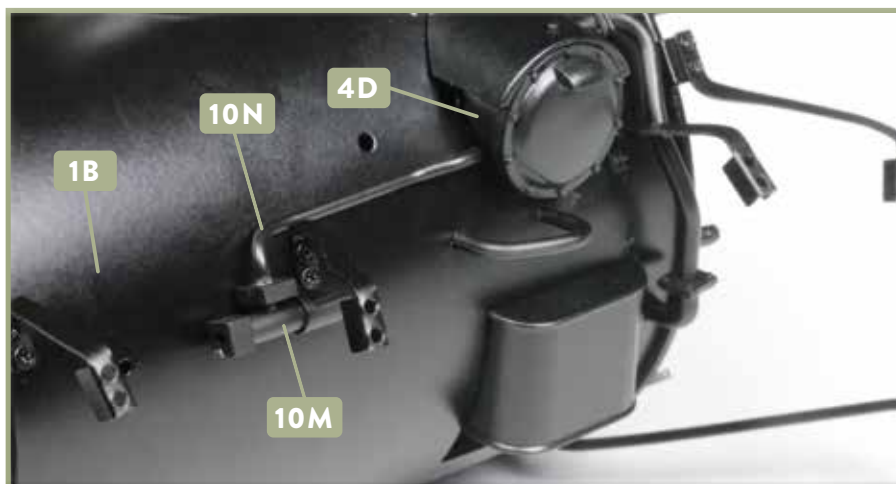

8 Wechsel auf die rechte Seite der Rauchkammer. Nehmen Sie die Dampfleitungs-Baugruppe **10M/10N** zur Hand. Versehen Sie deren Zapfen mit etwas Sekundenkleber und fixieren Sie sie in den Bohrungen der Rauchkammer **1B** bzw. des Deckels **4D**, wie abgebildet.

SCHRITT 3: Einsetzen der Wasserabführung

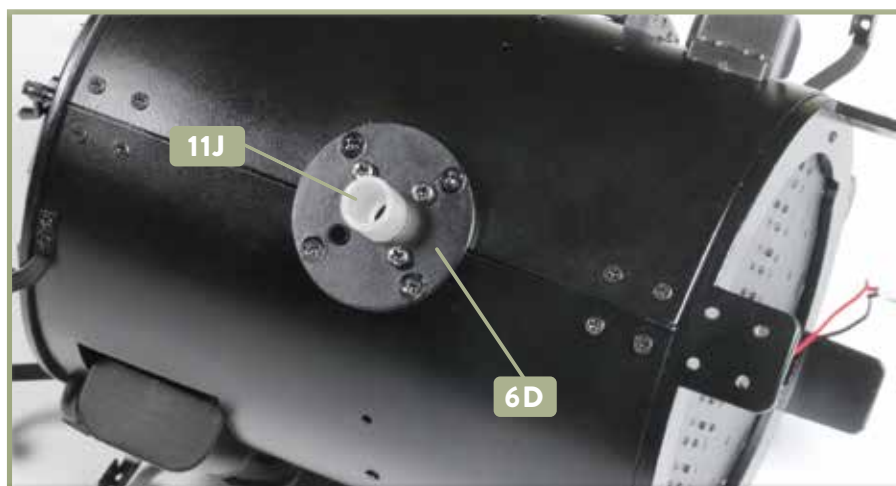

1 Drehen Sie die Rauchkammer-Baugruppe vorsichtig auf die Seite. Fügen Sie den Einsatz der Wasserabführung **11J** in die große Öffnung der Ansatzfläche **6D** ein.

DAS BAUERGBNIS



An der Rauchkammer-Baugruppe wurden weitere Abstandhalter, die Speisepumpe, der Turbogenerator und diverse Leitungen angebracht. Bewahren Sie die Wasserabführung **11K** gut auf, sie wird in der folgenden Bauanleitung benötigt.